

## BOLETÍN INFORMATIVO N° 60

### ADR 3706 - Nueva Hoja de Puerta Apertura Interior para HA62

#### Objetivo:

Ampliar la oferta de producto de la Línea HA62 con un perfil de puerta para apertura interior que permite el uso de nuevos herrajes, compartiendo diseño con la hoja de apertura exterior ADR 3585.

#### ADR 3706 – Hoja puerta xl apertura interior

El nuevo perfil de hoja de puerta para apertura interior de HA62 tiene las siguientes características:

1. Utiliza los mismos marcos que la hoja de apertura interior actual, la ADR 1475 :

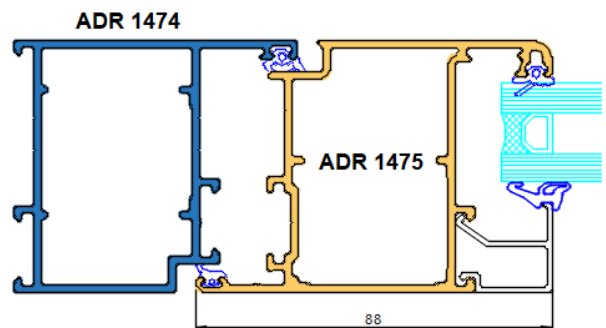
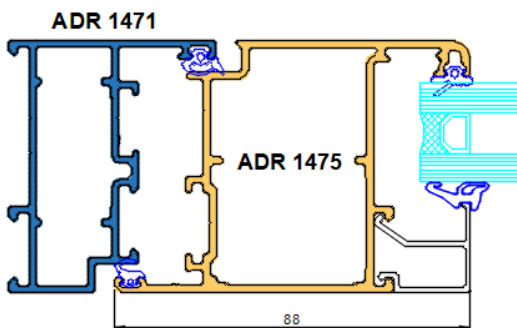
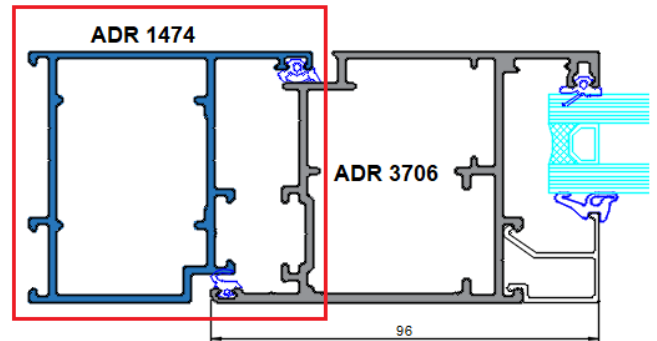
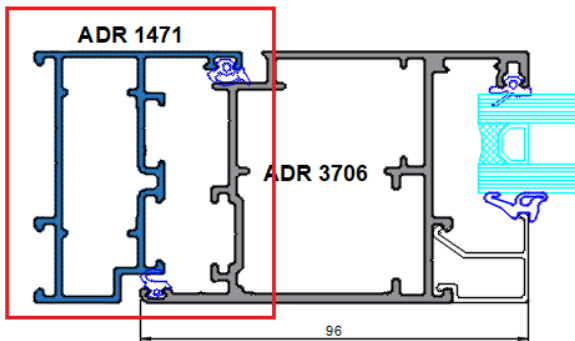

2. Utiliza el mismo perfil inversor y plásticos de encuentro que la hoja de apertura interior actual:

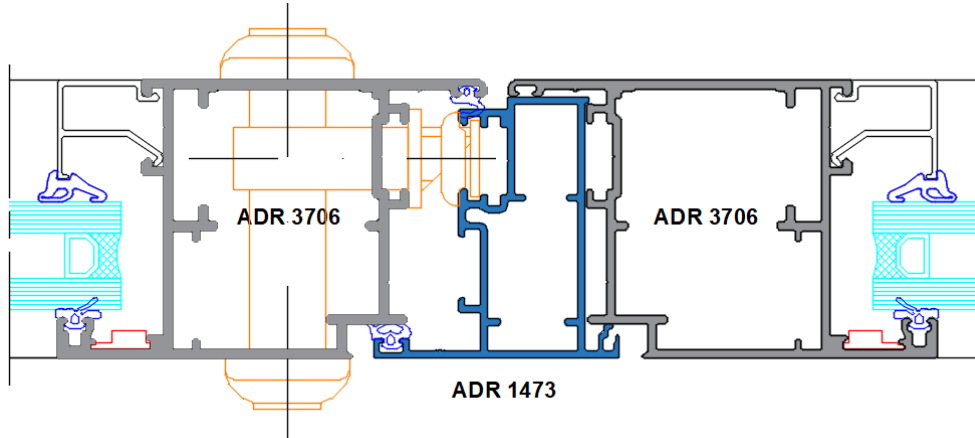

**AA651** 

Conjunto encuentro central  
doble hoja (puerta interior)

3. Puede armarse tanto con bisagras de aplicar como con bisagras de encolizar:

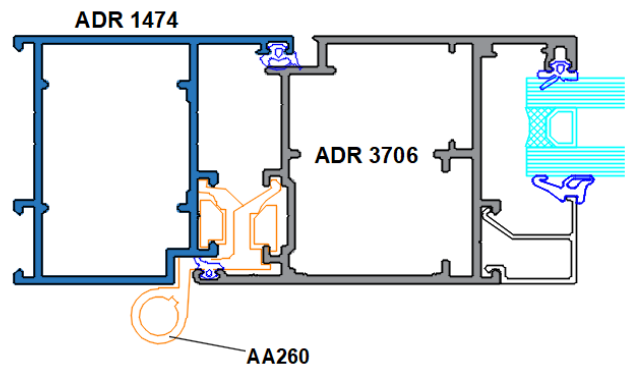
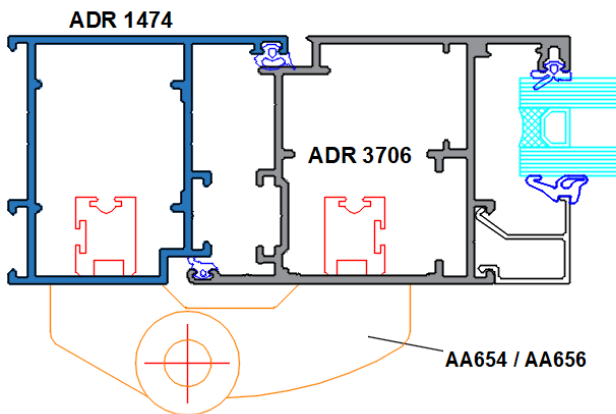

4. Dispone de un alojamiento para cerraduras de más de 52 mm , el cual permite utilizar las cerraduras de las primeras marcas :

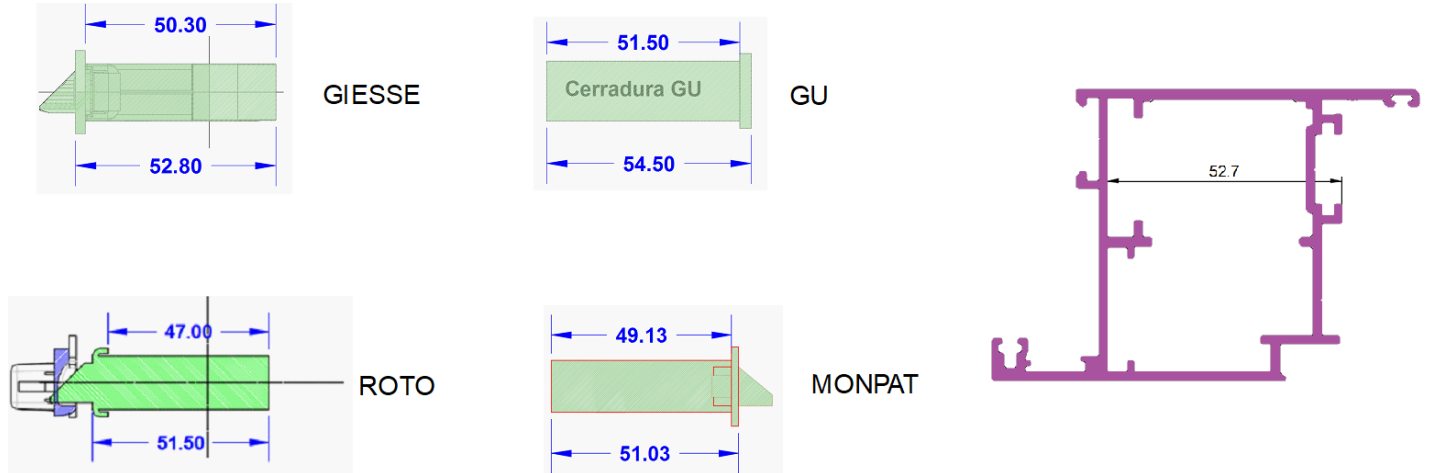

5. Para el armado a 45° de la nueva hoja se utiliza la escuadra de armado actual (AA664) y se acompaña a su vez de un ángulo de aluminio que alinea y refuerza el conjunto donde se carga el peso del vidrio:

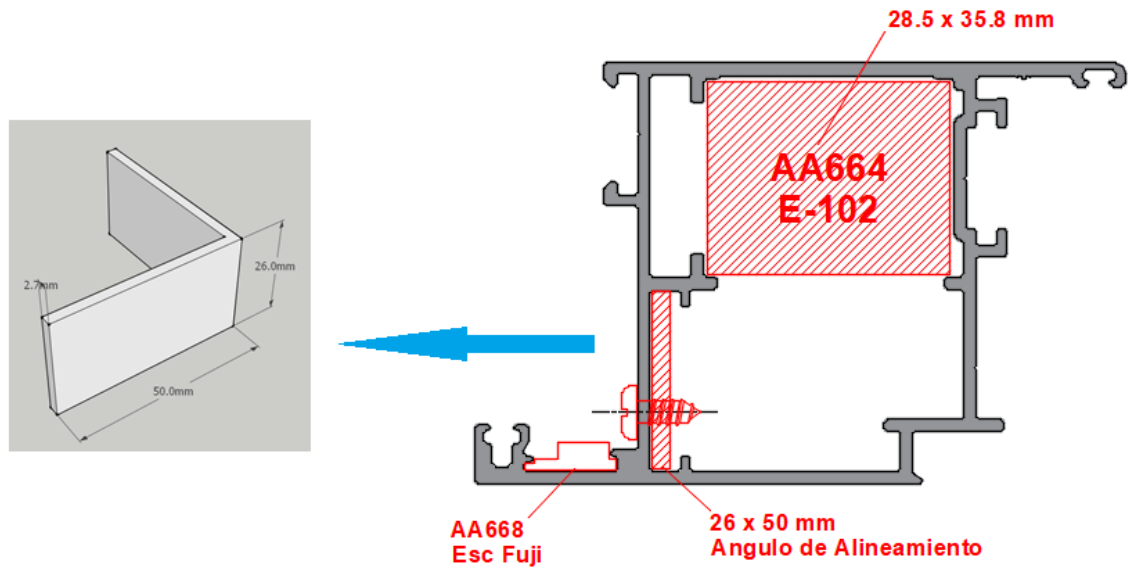

6. Se elimina del diseño actual la curva que obliga a utilizar retestadora para el armado del zócalo y del travesaño de puerta y se refuerza la pared de fijación para las bisagras de aplicar:

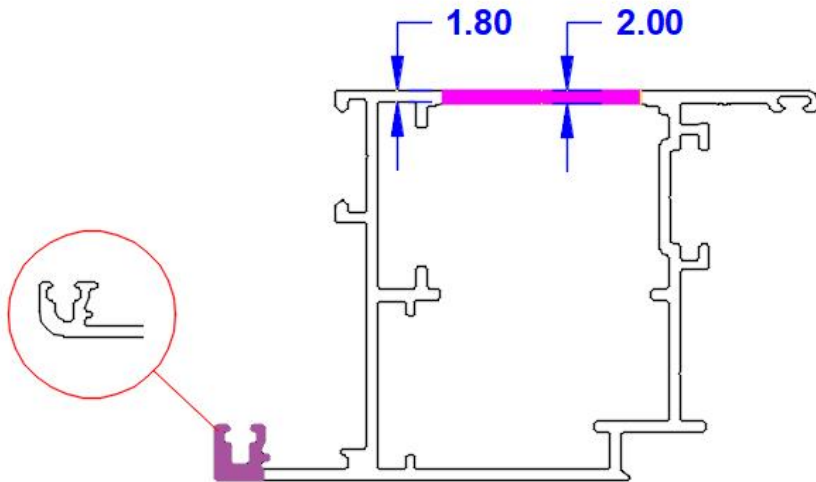

7. Por finalizar una comparativa del perfil original de apertura exterior con respecto al nuevo:

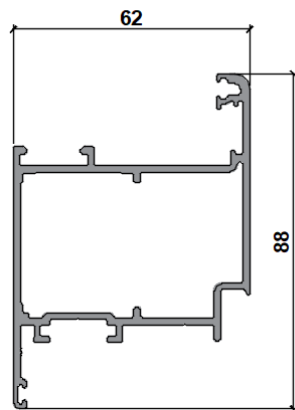

**ADR 1475**  
**Hoja Puerta Interior**  
**Peso: 1,498 kg/m**

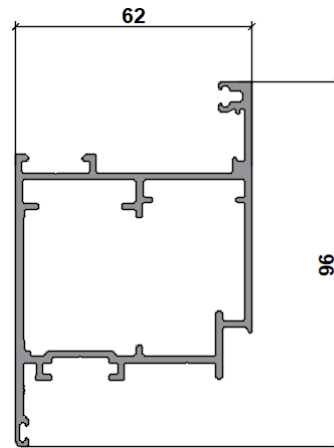
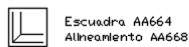

**ADR 3706**  
**Hoja Puerta XL Apertura Interior**  
**Peso: 1,718 kg/m**

